

Akumulátorová reťazová píla 21V 18cm



Návod na použitie
Preklad originálneho návodu

CE

Bezpečnosť

Pozorne si prečítajte všetky upozornenia a pokyny. Nedodržanie upozornení a pokynov môže mať za následok zásah elektrickým prúdom, alebo vážne zranenie. Uschovajte si tiež celý návod na použitie a originálny obal.

Vysvetlivky k piktogramom



Prečítajte si prosím návod na obsluhu, oboznámte sa s pravidlami v ňom obsiahnutými a uschovajte ho.



Mala by sa nosiť ochrana tváre.



Pri práci buďte obzvlášť opatrní.



Zariadenie nesmie byť vystavené zrážkam. Úplný zákaz práce v daždi.



Buďte obzvlášť opatrní, keď sa špička vodiacej lišty dotkne akéhokoľvek predmetu. To spôsobí, že sa vodiaca lišta odhodí späť smerom k operátorovi. Držanie píly jednou rukou je zakázané



Nedotýkajte sa špičky vodiacej lišty, spôsobí to spätný ráz!



Označenie CE je vyhlásením výrobcu, že výrobok uvedený na trh spĺňa harmonizované požiadavky uvedené v aktoch harmonizovanej legislatívy EÚ.



Symbol informuje o zákaze vyhadzovania elektronického odpadu do nádoby na domový odpad. Elektronický odpad vždy odovzdajte na recyklačné miesto.

Všeobecné bezpečnostné pravidlá

- Elektrickú pílu nemôžu používať osoby pod vplyvom alkoholu, drog, alebo silných liekov.
- Deti sa s motorovou pílou nesmú hrať a to ani pod dohľadom dospelých.
- Reťazovú pílu môžu používať iba dospelé osoby a osoby, ktoré si prečítali návod na obsluhu.

- Pri práci s pílou by mal byť používateľ vždy oddýchnutý a plne funkčný.
- Pri používaní motorovej píly sa sústreďte, sledujte situáciu a používajte zdravý rozum.
- Pracovisko by malo byť čisté a dobre osvetlené.
- Nepoužívajte elektrické zariadenia v blízkosti horľavých látok, ako sú plyny, prach, horľavé látky, horľavé palivá.
- Pri práci s reťazovou pílou držte deti a zvieratá mimo dosahu.
- Pílu neupravujte
- Nevystavujte pílu poveternostným vplyvom, ako je dážď, sneh, alebo vlhkosť.
- Pred začatím práce vždy skontrolujte celú pílu a napájací kábel, či nie sú poškodené. Ak spozorujeme nejaké nezrovnalosti, nesmieme začať pracovať, kým sa neodstránia.
- Noste osobné ochranné prostriedky, ako sú ochranné okuliare, protišmyková pracovná obuv s oceľovou špičkou, prilba, ochrana sluchu, protiprachová maska a ochranné rukavice proti porezaniu.
- Pred pripojením batérie skontrolujte, či je vypínač píly vo vypnutej polohe.
- Pri nastavovaní reťaze, alebo údržbe vyberte batériu zo zariadenia. Predídete tak náhodnému spusteniu.
- Pred zapnutím píly odstráňte všetky kľúče, ktoré zostali na rotujúcich častiach píly.
- Pri práci nezabudnite udržiavať správnu polohu chodidiel a rovnováhu tela, aby ste mali prácu plne pod kontrolou.
- Pri práci s pílou nenoste voľný odev ani šperky a nemajte rozpustené vlasy, ktoré by sa mohli zamotať do pohyblivých častí píly. Udržujte vlasy, odev a rukavice mimo pohyblivých častí.
- Úroveň vibrácií vyskytujúcich sa počas prevádzky sa môžu líšiť od deklarovaných hodnôt v závislosti od spôsobu používania náradia. Obsluha by mala identifikovať hrozbu a použiť osobné ochranné prostriedky, aby získala primeranú ochranu (treba brať do úvahy celý prevádzkový cyklus, napr. aj čas, keď je zariadenie vypnuté, alebo beží na voľnobeh).
- Udržujte časti tela mimo dosahu reťaze spustenej píly.
- Pred spustením skontrolujte, či sa reťaz píly ničoho nedotýka.
- Pílu by ste mali držať iba za izolovaný povrch rukoväte. Počas prevádzky sa reťaz môže dotknúť skrytých drôtov, čo môže spôsobiť zásah elektrickým prúdom do nechránených komponentov.
- Neprevádzkujte pílu na strome, rebríku, streche alebo, nestabilnej plošine.
- Mali by ste použiť vhodnú ochranu tela, prvky vymrštené pílou môžu zraniť obsluhu.
- Používajte nohavice s vložkou odolnou proti prerezaniu.
- Pílu je možné prevádzkovať iba na stabilnom, rovnom povrchu.
- Nezabudnite udržiavať primeranú vzdialenosť medzi pílou a nohami.
- Nezabudnite dávať pozor na napínacie sily pri rezaní napnutého konára, ktoré môže spôsobiť vážne poškodenie zdravia obsluhy motorovej píly.

- Bud'te opatrní pri strihaní kríkov, mladých stromčekov a vetvičiek. Pri rezaní sa môže tenký materiál zachytiť do reťaze píly a ťahať smerom k operátorovi.
- Pri preprave, alebo skladovaní píly nezabudnite nasadiť kryt vodiacej lišty.
- Pri používaní píly nezabudnite reťaz vždy namazať.
- Udržujte rukoväť čisté, aby sa vám pri práci nešmýkali ruky. Rukoväť nesmú byť znečistené masťou, olejom, alebo blatom.
- Pred spustením píly sa nezabudnite zoznámiť s ovládacími prvkami elektrickej píly.
- V blízkosti miesta pílenia musí byť vždy lekárnička.
- Pri práci s pilou existuje riziko iskier, preto majte vždy v blízkosti hasiaci prístroj a lopatu, aby ste predišli požiaru.

Bezpečná práca s akumulátorovým náradím

- Pred vložením batérií do elektrického náradia sa uistite, že hlavný vypínač je v polohe „vypnuté“. Vloženie batérií do elektrického náradia, keď je hlavný vypínač v polohe "zapnuté", môže viesť k vážnemu zraneniu osôb.
- Používajte iba nabíjačku dodanú výrobcom. Používanie nabíjačky na nabíjanie iných typov batérií môže spôsobiť požiar.
- Nikdy nepoužívajte iné batérie ako tie, ktoré dodáva výrobca. Použitie iných batérií môže spôsobiť vážne zranenie osôb, alebo požiar.
- Keď náradie nepoužívate, vyberte akumulátor. Batériu by ste mali držať ďalej od kovových predmetov, ako sú kancelárske sponky, mince, klince, skrutky atď., ktoré môžu skratovať kontakty batérie. Skrat svoriek môže spôsobiť popáleniny, alebo požiar.
- V extrémnych podmienkach môže z batérie unikať kvapalina. Bezpodmienečne sa treba vyhnúť kontaktu s ním. Ak sa náhodou dostanete do kontaktu s kvapalinou, miesto ihneď umyte vodou. Ak sa vám kvapalina dostane do očí, okamžite vyhľadajte lekára. Kvapalina unikajúca z batérie môže spôsobiť podráždenie, alebo popáleniny.
- Vždy používajte batérie kompatibilné so zariadením, použitie adaptérov môže spôsobiť nehodu.

Upozornenia na lítium-iónové batérie

Základné princípy práce s batériou

- Pred použitím batérie si prečítajte všetky pokyny a výstražné štítky na batérii a výrobku v ktorom sa batéria bude používať.
- Batéria sa nesmie rozoberať.
- Ak sa pracovný čas výrazne skráti, okamžite prestaňte pracovať. Môže to mať za následok prehriatie, možné popáleniny, alebo dokonca výbuch.

- Ak sa vám elektrolyt dostane do očí, vypláchnite ich vodou a okamžite vyhľadajte lekársku pomoc. Môže spôsobiť stratu zraku.
- Batériu neskratujte.
- Nedotýkajte sa kontaktov predmetmi vyrobenými z vodivých materiálov.
- Batériu neskladujte v nádobe s kovovými predmetmi, ako sú klince, mince atď.
- Chráňte batériu pred vodou a dažďom. Skrat vedie k toku elektrického prúdu vysokej intenzity a prehriatiu batérie, čo môže viesť k popáleniu, alebo dokonca poruche.
- Neskladujte náradie ani batériu na miestach, kde teplota dosahuje, alebo prekračuje 50 °C (122 °F).
- Batérie sa nesmú páliť, dokonca ani tie, ktoré sú vážne poškodené, alebo úplne opotrebované. V ohni môžu explodovať.
- Chráňte batériu pred pádmi a nárazmi.
- Nepoužívajte poškodenú batériu.
- Ak batériu nepoužívate, dobite ju aspoň každé 3 mesiace.
- Nenechávajte batérie na slnku.
- Na nabíjanie používajte iba nabíjačku dodanú s náradím.

Preprava batérií a akumulátorového náradia

- Pri preprave, alebo odoslaní musí byť lítium-iónová batéria zabalená tak, aby bola zabezpečená elektrická izolácia, napríklad utesnením kontaktov lepiacou páskou. Je to potrebné aj pre správnu likvidáciu použitých lítium-iónových batérií.
- Pri preprave batérií (napr. letecky, alebo po ceste) je potrebné dodržiavať požiadavky na balenie a označovanie. Dodržiavajte platné národné predpisy.
- Pri príprave zásielky sa poraďte s odborníkom na prepravu nebezpečného tovaru. Lítium-iónové batérie je možné dodávať len s nepoškodeným krytom.

Pred použitím píly

Zoznámte sa s konštrukciou píly, jej ovládacími prvkami a výstražnými štítkami. Uistite sa, že je píla úplne kompletná a venujte zvláštnu pozornosť bezpečnostným prvkom, ako sú ochranné kryty a bezpečnostná brzda. Nacvičte si rýchle vypnutie zariadenia. Pomôže vám to rýchlejšie sa rozhodnúť v prípade núdze.

Pri práci sa správne obliekajte

Základnou ochranou pri práci je ochranný odev.

Nikdy nepracujte vo voľnom oblečení, dlhé vlasy treba zviazať a schovať pod prilbu.

Ochranná obuv je ďalším dôležitým prvkom oblečenia – mala by poskytovať pohodlie a hlavne bezpečnosť. Mali by sa používať topánky s protišmykovou podrážkou a návlak na topánky by mal poskytovať primeranú ochranu pred mechanickým poranením.

1. Prilba
2. Ochranné okuliare, alebo ochrana tváre
3. Hrubé ochranné rukavice
4. Pracovná obuv s protišmykovou podrážkou
5. Chrániče sluchu

Pri výbere ochranného odevu pamätajte na podmienky v ktorých mienite pracovať.

Oblečenie by malo poskytovať ochranu a bezpečnosť, no často zabúdame na tepelný komfort a ochranu pred vibráciami. To môže viesť k prehriatiu a ochladeniu tela. Vplyv škodlivých vibrácií možno účinne znížiť vhodnými pracovnými rukavicami.

Ak pracujete v chladnom podnebí, nezabudnite si chrániť zápästia pred chladom.

Vplyv vibrácií môže byť pociťovaný brnením, alebo pálením v končatinách, ako aj stratou citlivosti. Potom by ste mali prestať pracovať a urobiť nejaké cvičenia na stimuláciu krvného obehu. Ak príznaky pretrvávajú, odporúčame vám kontaktovať lekára.

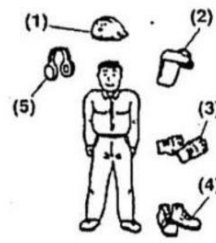

Nabíjanie batérie

POZNÁMKA: Na nabíjanie je možné použiť iba originálnu nabíjačku prispôbenú batérii. Použitie inej nabíjačky môže poškodiť zariadenie a vytvoriť nebezpečnú situáciu.

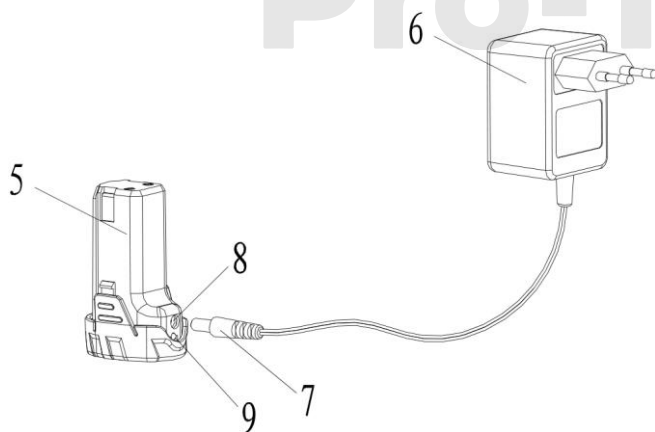

1. Zapojte nabíjací kábel (7) do nabíjacej zásuvky (8)
2. Zapojte sieťový adaptér (6) do sieťovej zásuvky
3. Indikátor nabíjania (9) sa rozsvieti načerveno, čím signalizuje nabíjanie.
4. Keď je batéria úplne nabitá, indikátor nabíjania sa rozsvieti na zeleno.

Aplikácia

Píla sa používa len na rezanie dreva. Zariadenie sa nesmie používať v rozpore s jeho určením. Stromy sa nesmú rúbať motorovou pílou. Či odrezať konáre priamo zo stromu. Priemer rezaného dreva by nemal presiahnuť 80 % dĺžky vodiacej lišty.

1. Reťaz píly
2. Vodiaca lišta
3. Kryt reznej jednotky
4. Upevnenie vodiacej lišty
5. Spínač so zámkom
6. Zámok batérie
7. Batéria



Montáž vodiacej lišty s pílovou reťazou

Pred inštaláciou reťaze píly vyberte batériu, aby ste zabránili náhodnému spusteniu.

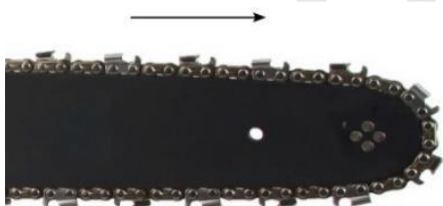

Ak chcete nainštalovať vodiacu lištu, odskrutkujte napínač (5) a odstráňte kryt. Umiestnite reťaz píly na vodiacu lištu, dávajte pozor na smer jej činnosti, ktorý je uvedený na obrázku vľavo. Potom nasuňte vodiacu lištu na upevňovacie skrutky a nasadte reťaz na ozubené koleso. Nasadte puzdro, potom mierne utiahnite upevňovacie skrutky a pomocou skrutky nastavte napnutie reťaze, aby ste sa uistili, že je správne napnutá. Potom

bezpečne utiahnite puzdro. Reťaz možno považovať za pevnú, ak sa dá ľahko otáčať rukou pozdĺž lišty a môže byť mierne stiahnutá v strede lišty o 3-4 mm. Nemalo by byť možné úplne odstrániť vodiace články reťaze z vodiacej lišty.



UPOZORNENIE: Pri výmene, údržbe, alebo kontrole reťaze píly používajte hrubé ochranné rukavice, hrany reťaze sú ostré a môžu ľahko porezať pokožku, čo môže viesť k poraneniám.

Použitie

- Nepreťažujte pílu. Na danú prácu by ste mali použiť správny nástroj. Správny nástroj vykoná prácu lepšie a bezpečnejšie pri rýchlosti, pre ktorú bol navrhnutý.

- Nezačínajte s pílou pracovať, ak spínač/tlačidlá na ovládanie píly nefungujú správne.
- Pred akýmkoľvek nastavením, prestavením, alebo údržbou odpojte napájací zdroj od píly.
- Pred začatím práce pílu vizuálne skontrolujte. Ak sa zistia praskliny, lomy, alebo chyby, nie je možné začať s prácami, kým sa neodstránia.
- Rezné nástroje udržiavajte čisté a ostré.
- Pred začatím práce sa uistite, že je akumulátor plne nabitý a že reťaz je ostrá.

Pamätajte na možnosť odskočenia vodiacej lišty. Aby ste predišli tejto nebezpečnej situácii vyhnite sa kontaktu špičky vodiacej lišty s obrobkom. Kritický bod vedenia je znázornený na obrázku vpravo.

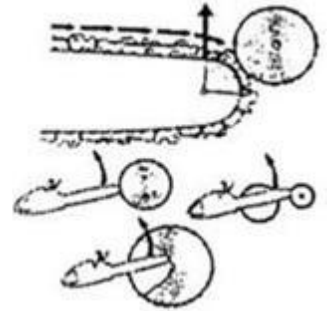

Odstránenie ochranných zariadení, nesprávna údržba, alebo výmena lišty, alebo reťaze za nevhodný ekvivalent môže zvýšiť riziko, alebo spôsobiť vážne zranenie osôb odhodením píly.

Pri rezaní spodnou časťou vodidla sa píla potiahne dopredu, ak narazí na tvrdú prekážku v dreve, dôjde k trhnutiu; aby ste minimalizovali riziko pri pílení, pritlačte pílu k rezanému prvku pomocou hrotového nárazníku (ostroha) umiestnený v prednej časti stroja. Navyše pri rezaní hrubých konárov Hroty nárazníka poskytujú píle najlepšiu oporu a zaisťujú bezpečné rezanie.

Mali by ste pamätať aj na jav skákania, ku ktorému dochádza pri práci pod veľkým zaťažením, ktorý vytvára dojem, že sa lišta odráža od rezaného materiálu. Potom by ste mali prestať pracovať a skontrolovať napnutie reťaze a správnu montáž vodiacej lišty. Ak sú všetky prvky správne pripevnené a napnutie reťaze je správne, dôvodom tohto správania píly je príliš veľký tlak, nezabudnite, že na pílu by ste nemali tlačiť, aby ste urýchlili rezanie, spôsobí to len zrýchlené opotrebovanie a riziko straty kontroly nad strojom. Vyvíjanie nadmerného tlaku pri rezaní zvyšuje efekt potápania, ku ktorému dochádza pri rezaní kmeňa. Dá sa to prirovnať k snahe zlomiť palicu, keď sa láme a je ťažké kontrolovať nahromadenú energiu. Ide o nebezpečnú situáciu, ktorá môže viesť k núdzovej situácii.

Mazanie lišty a reťaze

Pred začatím práce naplňte nádrž olejom na premazanie reťaze píly. Na mazanie reťaze píly nepoužívajte odpadový olej, pretože by sa mohlo poškodiť olejové čerpadlo.

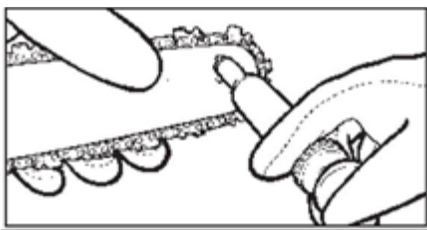

Ak chcete naplniť nádrž olejom, odskrutkujte uzáver plniaceho otvoru oleja. Naplňte nádrž olejom nalievaním cez lievnik. Zatvorte uzáver plniaceho otvoru tak, že uzáver pevne utiahnete. Pred začatím práce s pílou skontrolujte funkčnosť mazania reťaze; zapnite pílu so správne nainštalovanou reznou časťou a držte ju v bezpečnej vzdialenosti nad zemou; Ak sa objavia

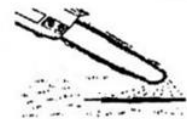

stopy oleja, mazanie reťaze je bezchybné.

Ak chcete naniest' olej na rezný prvok, stlačte olejové čerpadlo (7)

Ak mazanie lišty a reťaze nefunguje správne pri pravidelnej kontrole lišty; mali by ste skontrolovať:

A. Mazací otvor lišty nie je znečistený. V prípade potreby ho vyčistite.

B. Skontrolujte, či je vodiaca drážka čistá.

C. Skontrolujte, či sa hrot maznice ľahko otáča.

D. Skontrolujte, či nie je otvor na mazanie ozubeného kolesa vodiacej lišty znečistený a ozubené koleso je namazané.

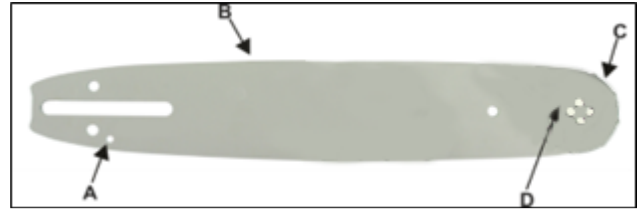

Pílenie ležiacich kmeňov

Poleno treba odrezať do polovice, potom ho prevrátiť a dorezať. Pri pílení ležiaceho kmeňa sa nedotýkajte zeme, piesok a iné nečistoty vedú k nadmernému opotrebovaniu vodiacej lišty a v krajnom prípade môžu viesť k náhlemu prerhnutiu reťaze, čo je mimoriadne nebezpečná situácia.

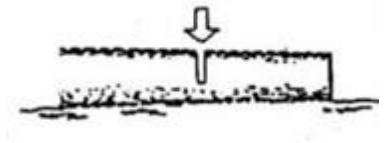

Pílenie visiaceho kmeňa

DÔLEŽITÉ: Pri rezaní kmeňa visiaceho nad zemou buďte obzvlášť opatrní - nesprávne rezanie kmeňa môže viesť k prilepeniu, alebo odkopnutiu vedenia píly, ako je popísané v predchádzajúcej časti. Ak sa píla zasekne, vypnite motor píly, netrhajte, pomocou klinov otvorte medzeru a uvoľnite vodiacu lištu.

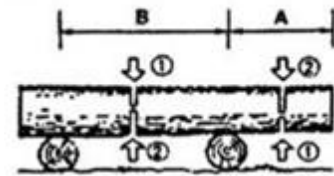

POZNÁMKA: Pri pílení pamätajte na to, že odrezaný kus polena spadne na zem a na vaše končatiny, ak sú pod ním. Aby ste predišli tejto situácii, vždy venujte pozornosť svojmu držaniu tela.

Nákres dokonale ilustruje spôsob pílenia v závislosti od umiestnenia podpory kmeňa.

A - Urobte mierny rez zo spodnej časti polena a potom dokončíte rez z hornej časti polena.

B - Urobte rez z hornej časti kmeňa a potom dokončíte rezanie zospodu.

Odrezanie konárov ležiaceho kmeňa

DÔLEŽITÉ: Pílenie vetvy ležiaceho kmeňa nie je bezpečné, pretože vetva môže byť pod napätím kmeňa. Pri pílení sa môže konár zlomiť a odlomiť smerom k píle. Pred pílením konára čo najviac znížte namáhanie konára odrezaním malých vetvičiek. Oblasť pílenia by sa mala tiež dôkladne vyčistiť, aby sa vytvorila úniková cesta. Pílenie závisí od smeru pnutia na konári, treba dodržiavať zásady pílenia ako pri pílení závesného kmeňa. Nákres vpravo znázorňuje rezanie vetvy natiiahnutej nahor.

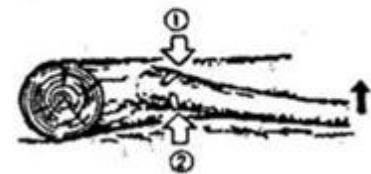

Údržba, skladovanie, preprava

Údržba

Všetky údržbárske práce by sa mali vykonávať s odpojenou batériou od píly a vypínačom nastaveným do polohy OFF. Pravidelne kontrolujte stav zabezpečenia píly, krytov, rukovätí a stav reťaze píly. Dbajte na to, aby vám pri práci nikdy neminul olej na mazanie reťaze.

Údržba lišty a ostrenie reťaze

Píla a lišta by mali byť umiestnené stabilne, aby ste pri ostrení mohli používať obe ruky. lištu je najlepšie zaistiť vo zveráku, alebo na pracovnom stole. Začnite ostriť reznými zubami. Na ostrenie použite okrúhly pilník a vodidlo určené pre váš typ reťaze. Nasadte vodidlo na reťaz. Šípky na vodiacej lište musia ukazovať v smere pohybu reťaze (ku koncu vodiacej lišty).

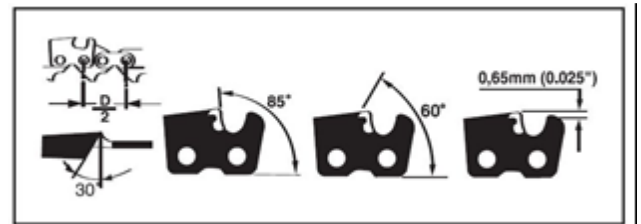

Skontrolujte, či sa vodiaca lišta dotýka reťaze. Na ostrenie použite obe ruky. Umiestnite pilník pod uhlom 90° k vodiacim valcom. Pilník sa musí dotýkať oboch valcov. Uhol čela je 25-35° v závislosti od druhu rezaného dreva. Naostrite rezný zub rovnomernými ťahmi smerom od vás. (v protiklade k súboru)

POZOR! Pilník nikdy neťahajte z vonkajšej strany zuba dovnútra!

- Nabrúste každý druhý rezný zub. Všetky rezné zuby musia byť nabrúsené. Je tiež dôležité, aby boli všetky rovnako dlhé.
- Po naoštrení všetkých rezných zubov na jednej strane uvoľnite zovretie zveráka a nastavte vodiacu lištu na druhú stranu.
- Potom rovnakým spôsobom naostríte zvyšné rezné zuby.

POZNÁMKA: Používanie inej reťaze a vodiacej lišty, ako sú uvedené v tabuľke technických údajov, je zakázané a môže poškodiť zariadenie a predstavovať hrozbu pre obsluhu.

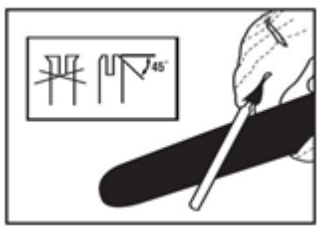

Tip: Zabrzdením reťaze píly znehybnite.

Ostrenie reťaze by sa malo vykonávať v súlade s návodom na použitie priloženým k pilníku. Je zakázané pilovať obmedzujúce zuby, zníženie ich výšky sťažuje ovládanie píly, čo môže viesť k nebezpečným situáciám. Opatrenie reťaze sa

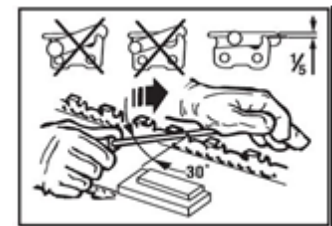

prejavuje prašnosťou pri rezaní, nadmernou spotrebou paliva a potrebou tlačiť na pílu pri pílení.

Nezabudnite skontrolovať vodiacu lištu a v prípade potreby ju zarovnať plochým pilníkom. Potom nastáva fenomén prešmykovania reťaze. Toto nie je bezpečný jav. Ihlové ložiská lišty umiestnené na jeho konci by mali byť pravidelne mazané špeciálnym mazivom. Vodiaca drážka sa musí čistiť vždy po práci, alebo počas prestávky v závislosti od intenzity pílenia.



Skladovanie

Ak má byť píla uskladnená do ďalšej sezóny, je potrebné vyprázdniť olejovú nádrž. Chránenú pílu skladujte na suchom mieste s pokiaľ možno konštantnou okolitou teplotou. Miesto skladovania musí byť chránené pred poveternostnými vplyvmi, ako je dážď, alebo sneh. Píla musí byť umiestnená tak, aby k nej nemali prístup deti a zvieratá. Batéria by mala byť plne nabitá, jej stav nabitia by sa mal kontrolovať mesačne a v prípade potreby dobiť.

POZNÁMKA: Pri výmene komponentov vždy používajte značkové produkty vhodné pre vašu pílu, použitie neoriginálnych dielov môže viesť k nebezpečným situáciám a poškodeniu zariadenia.

Doprava

Pri preprave píly na miesto práce vyprázdňte nádržku na mazací olej. Je nevyhnutné namontovať vodiaci kryt, ktorý je súčasťou súpravy. Píla sa môže prepravovať iba v kufri, alebo nákladovom priestore vozidla. Jeho preprava v kabíne pre cestujúcich je prísne zakázaná. Aby sa nástroj nehýbal, musí byť zaistený.

Technické dáta

		Jednotka
Model:	M66164	
Typ motora:	Motor na jednosmerný prúd	
Menovitý výkon:	1,5	A
Napájacie napätie:	21	V
Rýchlosť reťaze:	6,5	m/s
Otáčanie max:	9 300	rpm
Vodiaca lišta:	6" Model:M86674	Palcové
Rezacia reťaz:	Model:M86643	

Recyklácia a likvidácia



Na konci svojej životnosti, alebo keď je stroj opotrebovaný, nevyhadzujte ho s domovým odpadom; batériu a samotnú pílu je potrebné odovzdať na recyklačné miesto v súlade s miestnymi predpismi o nakladaní s odpadom.

V súlade so záručnými podmienkami:

1. Záruka sa vzťahuje len na kvalitatívne chyby spôsobené vinou výrobcu.
2. Záruka sa nevzťahuje na:
 - a) škody spôsobené nesprávnym používaním, údržbou a skladovaním,
 - b) mechanické, fyzikálne a chemické poškodenie spôsobené vonkajšími silami,
 - c) bežné opotrebenie počas prevádzky,
 - d) poškodenie vyplývajúce z používania v rozpore s určeným použitím a odporúčaniami v návode na použitie,
 - e) používanie prístroja svojpomocne na profesionálne účely. Úpravy konštrukcie a opravy neoprávnenými osobami sú zakázané.

